

DESCRIPCIÓN GENERAL

Las luminarias lineales LED ECOLITE® son fabricadas bajo altos estándares de calidad y tecnología. Son ideales para diferentes tipos de aplicaciones: fabricas, oficinas, bancos, centros comerciales, parqueaderos, por su diseño ultra delgado pueden ser usados en muebles de cocina, tocadores, etc.

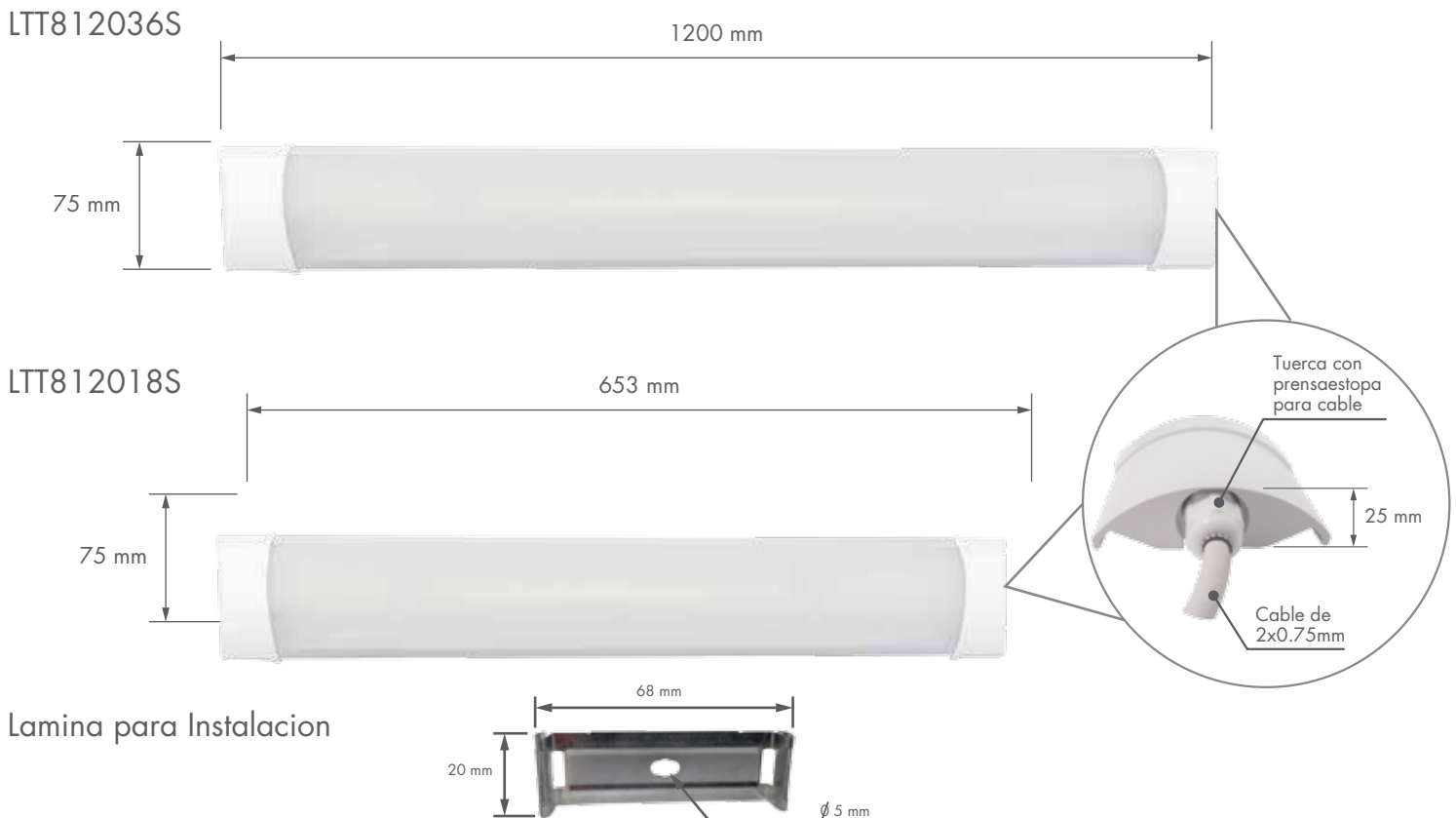





- Certificado bajo reglamento técnico de iluminación y alumbrado publico RETILAP.
- Bajo consumo de energía y baja emisión de calor
- No emite radiación infrarroja / ultravioleta
- Libre de elementos tóxicos como el mercurio y el plomo
- No dimerizable

ESTRUCTURA Y DIMENSIONES

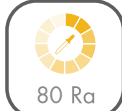

ESPECIFICACIONES TÉCNICAS

Modelo	⚡ Potencia	💡 Flujo luminoso	Temperatura de Color
LTT812036S	36W	3200Lm	6500K
LTT812018S	18W	1650Lm	6500K

Grado IP  IP20	Angulo de apertura  120°	IRC  80 Ra	Marca y tipo de LED  Epistar SMD 2835	Voltaje y frecuencia  100-240V ↓ 50/60Hz	Vida Útil  30.000H
---	---	---	--	---	---